



WIŚNIEWSKI



Spełniające standardy
„Warunki
Techniczne 2021”



Produkt
spełniający warunki
programu
„Czyste Powietrze”

Okna PVC PRIMO



Masz zamiar kupić **okna**? ... a może wolisz w nie zainwestować?

Odpowiedź na to pytanie powinno być pierwszym krokiem przed wyborem stolarki do domu. Pamiętaj, że inwestycja nie jest tylko wydatkiem – zakłada się, że przez lata będzie się nam zwracała. Zainwestuj więc w dobre okna, by zyskać spokój na długie lata z większą ilością światła i niższymi rachunkami za ogrzewanie.

NAJNOWSZE TRENDY W KOLORACH OKIEN

Woodec Turner Oak Malt
F4703001

Woodec Sheffield Oak Alpine
F4703002

Woodec Sheffield Oak Concrete
F4703003

Umbra ultramatowy
800400001

Srebrno-szary
715505

Biały
915205

Antracytowy ultramatowy
701605001



Jakie **okna** wybrać?

Te, które łączą w sobie: ekonomiczność, trwałość i piękno.

TRWAŁOŚĆ

Wartość okien to nie tylko ich cena. Wlicza się w nią również ich trwałość. **Okna lepszej klasy będą spełniały swoje zadania znacznie dłużej** – więc cena, którą za nie zapłacisz może być w takiej skali niższa niż w przypadku tańszych i mniej dopracowanych.

CENA OKIEN

Cena okien jest sumą cen elementów, które je budują. Najważniejsze z nich to pakiet szybowy, profil oraz okucia. Im wyższa jakość, tym wyższa cena. Nie szukaj oszczędności na oknach, poszukaj ich dzięki oknom. Lepsza stolarka to **niższe rachunki za ogrzewanie i klimatyzację, wyższa trwałość** oraz wartość Twojego domu!



BEZPIECZNE

Nieproszeni goście? Nie w domu z oknami marki WIŚNIEWSKI. Ich precyzyjna konstrukcja gwarantuje wysoką odporność na włamania.



CIEPŁE

Współczynnik przenikania ciepła dla całego okna na poziomie od 0,76 W/m²K dla okna PRIMO 82, od 0,79 W/m²K dla okna PRIMO 76.



DZWIĘKOSZCZELNE

Nic nie zakłóci wspólnych rodzinnych chwil. Okna marki WIŚNIEWSKI gwarantują komfort akustyczny, redukując hałas docierający z zewnątrz.

* Parametry dostępne wg specyfikacji technicznej dla danego typu stolarki.

PIĘKNO

Okna powinny pasować do architektury, ale również do Twoich marzeń. Dajemy Ci szeroki wybór najpiękniejszych kolorów i oklein, byś mógł wybrać rozwiązanie najbliższe sobie. Jeśli piękno, to takie, które zachwyci Cię nawet za kilkanaście lat – dlatego u nas **doskonały design** zawsze idzie w parze z najwyższą trwałością. A kolor okna możemy dobrać do drzwi, bramy i ogrodzenia WIŚNIEWSKI.

Okna są dostępne w 12 kolorach standardowych oraz w 63 kolorach i okleinach specjalnych.



**Zanim
zapytasz
sprzedawcę**

ZWRÓĆ UWAGĘ NA OKUCIA!

To ten element okna, który odpowiada za wygodne otwieranie, zamykanie i uchylanie. Pracuje w ruchu, dlatego ważne jest, by był wytrzymały.

STRATY CIEPŁA MNIEJSZE O 30%

Czy wiesz, że przeciętny koszt zakupionej stolarki dla domu jednorodzinnego to tylko 5% wartości całej inwestycji? Stolarka ta odpowiada za ok 30% strat ciepła w Twoim domu. Inwestując w stolarkę dobrej jakości o niskich współczynnikach przenikania masz bezpośredni wpływ na ich zminimalizowanie.

STATYSTYCZNIE POLACY WYMIENIAJĄ OKNA W SWOICH DOMACH CO 30-40 LAT.

Wybierz więc trwałą stolarkę i nie bój się zainwestować w lepsze produkty – to w końcu decyzja na dekady. Pamiętaj, że różnica w cenie między oknami z różnych klas stolarki w skali kilkudziesięciu lat to jedynie minimalna wartość.

Okno **PRIMO** zaskoczy Cię prostotą, która na pierwszym miejscu stawia funkcjonalność i design. Nasi konstruktorzy, projektanci i inżynierowie, tworząc okna marki WIŚNIEWSKI, myśleli przede wszystkim o potrzebach każdego domu. Wiemy, jak ważne jest poczucie bezpieczeństwa i niezawodność. To było naszym priorytetem w długim procesie projektowania okien **PRIMO**. Wszystkie funkcjonalne zalety naszych okien PVC podkreśliśmy nowoczesnym designem, którego prostota i elegancja będą cieszyły oko przez lata.

PRIMO to owoc trzech dekad doświadczeń i dążenia do stworzenia okien idealnych.

PRIMO 82



Profil

7- komorowy dla systemu PRIMO 82
5- komorowy dla systemu PRIMO 76
Zewnętrzne ścianki konstrukcyjne w klasie A mają niską podatność na uszkodzenia, zapewniają stabilność ram i skrzydeł w gotowych oknach, mają dużą odporność na zmiany temperatury, a także doskonałą izolacyjność akustyczną.

Estetyka

Zgrzew narożny wykonany metodą V-Perfect staje się niemal niewidoczny dla ludzkiego oka. Dzięki niemu zyskujemy efekt perfekcyjnego połączenia nieosiągalny w żadnej innej technologii.

Spectral

Eleganckie ultramatowe wykończenie powierzchni folii, dzięki swojej wyjątkowej powierzchni sprawia efekt aksamitnego i delikatnego dotyku.

Niski próg

Aluminiowy niski próg w drzwiach balkonowych, dostępny także z zawiasami krytymi oraz klasie antywłamaniowej RC.

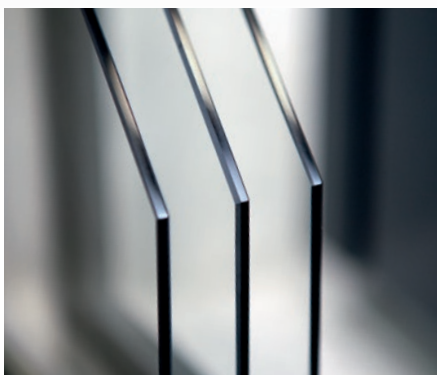

SZKLENIE

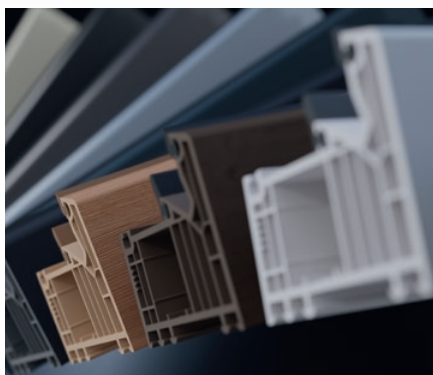

PROFIL



ZGRZEW NAROŻNY



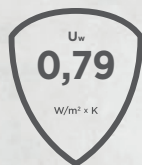

PRIMO 76



GWARANCJA

Gwarancja na okna PRIMO marki WIŚNIEWSKI jest udzielana aż na 7 lat. Jesteśmy pewni, że to tylko dmuchanie na zimne, ale chcemy również, byś wiedział, że **możesz na nas liczyć.**

Szklenie

W oknach PRIMO pakiet 3 szybowy $U_g=0,5$ W/m²K wypełniony argonem z zastosowaniem opcjonalnej ciepłej ramki międzyszybowej dostępnej w 6 kolorach.

Uszczelki

Potrójny system uszczelek dostępny w trzech kolorach (szary, karmel i czarny) Dzięki centralnemu doszczelnieniu uzyskujemy lepsze parametry mające wpływ na termikę stolarki, a profil jest dzielony na komorę „suchą” i „mokrą” zwiększając tym samym żywotność elementów okuciowych.

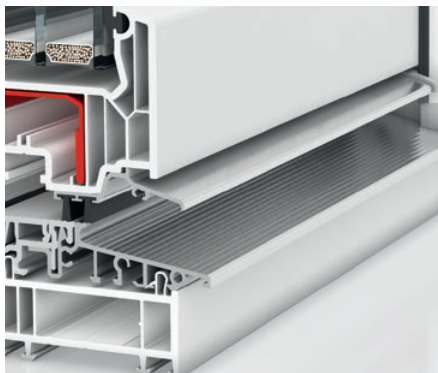

NISKI PRÓG



SZPROSY



SPECTRAL

Zamknięcie centralne, inteligentne czopy i.S. oraz podnośnik skrzydła tworzą podstawowe wyp

Na życzenie możesz dołączyć kolejne elementy MULTI, np. do okien zabezpieczających przed włamaniem zastosisz zamiast zaczepów standardowych zaczepty i.S. i dopasuj ich liczbę do wybranej klasy odporności.

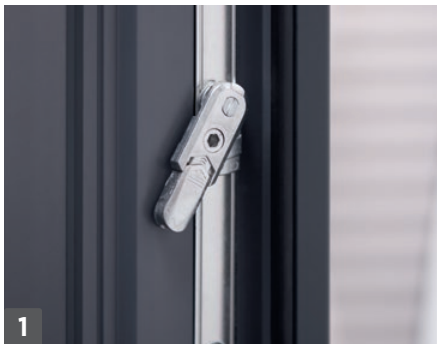

Blokada błędnego położenia klamki z podnośnikiem skrzydła. Zabezpiecza skrzydło przed zawieszeniem tylko na dolnym zawiasie, oraz pomaga je domknąć poprzez lekkie podniesienie w momencie zamykania. Dzięki czemu okno staje się bardziej bezpieczne i łatwiejsze w użytkowaniu.



System ryglowania inteligentnymi rolkami i.S. Zapewnia lekkie funkcjonowanie i 100% zabezpieczenia. Posiada regulowany docisk skrzydła do ramy a dzięki automatycznej regulacji wysokości $\pm 2\text{mm}$ nasze rolki obrotowe zawsze przesuwają się z łatwością i precyzyjnie zaryglowują w zaczepte.



Najazd dolny. Gwarantuje dokładne funkcjonowanie, element dzięki któremu nawet w przypadku opadnięcia skrzydła możemy w bezpieczny sposób domknąć je bez uszkodzenia ramy okna.



4 KOLORY KLAMEK



biały



czarny



brązowy



F4
(stare złoto)



F1
(srebrny)



F9
(tytan)

z p

oszaenie każdego z okuć...



wersja z kluczykiem wersja bez kluczykiem



5

Blokada antyprzeciągowa. Stosowana w skrzydle RU dzięki której uchylone skrzydło pozostaje w stałej pozycji nawet w przypadku pojawienia się przeciągu.



6

Mikrowentylacja w nożyce. Każde z okien rozwierno-uchylnych wyposażone jest w mikrowentylację pozwalającą na odpowiednią regulację temperatury i wilgotności powietrza w pomieszczeniu.



7

Zaczepty antywyważeniowe (w standardzie 2 na każde skrzydło). Wpływają na bezpieczeństwo ryglowania. Sprawiają, iż skrzydło w sposób szczelny przylega do ramy okna. Zaczepty antywyważeniowe przykręcane jest 3 wkrętami gdzie 2 są wkręcane bezpośrednio w stal co utrudnia ich wyważenie.

OPCJONALNIE



Multi Secuair – okucie z funkcją bezpiecznej wentylacji. Możliwość bezpiecznego pozostawienia domu z uchylonymi oknami. System ten zapewnia odstawienie skrzydła na 10 [mm] w górnej części, dzięki czemu zapewnia odpowiednią cyrkulację powietrza.



Multi Power – całkowicie niewidoczna konstrukcja zawiasów z innowacyjnym rozwiązaniem oraz wytrzymałością na obciążenia okien do 130 [kg] a dla balkonów do 150 [kg] jako jedna z nielicznych daje możliwość połączenia z niskim progiem.



Nożyca Komfort – dla komfortu użytkownika okucie rozwierno-uchylne może zostać wyposażone w nożycę komfort. Dzięki specjalnej konstrukcji okucia, ramię nożyce komfort realizuje funkcję uchylania lub zamykania przez przekroczenie klamki o 180 stopni.

Drzwi tarasowe PVC

PRIMO PSK



DRZWI PRZESUWNE RÓWNOLEGŁE
DOSTĘPNE W WERSJI PSK-S, PSK-Z, PSK-PAS.

WERSJA STANDARDOWA PSK-S – drzwi uchylno-przesuwne równoległe z obsługą ręczną bez wspomagania.

WERSJA AUTOMATYCZNA PSK-Z – drzwi uchylno-przesuwne równoległe automatyczne. System ten posiada dodatkową funkcję sterowania „w kłamce”, która ułatwia uchylanie, przesuwanie oraz zamykanie nawet bardzo ciężkich skrzydeł, a wbudowany system zatraskowy powoduje płynne przechodzenie skrzydła z pozycji przesuwnej do uchylnej.

WERSJA ODSTAWNA PSK-PAS – system PSK-PAS pozwala na uzyskanie trzech funkcji: przesuwania, ryglowania oraz wietrzenia szczelinowego - równoległe odstawienie skrzydła o 6 [mm] od ramy. Wbudowany amortyzator pełni funkcję urządzenia magazynującego energię który pozwala na swobodne domykanie drzwi przesuwnych.



Kłamka PSK-S
oraz PSK-PAS

Kłamka PSK-Z
z kluczykiem



Drzwi tarasowe PVC

PRIMO HST SkyMotion MAX

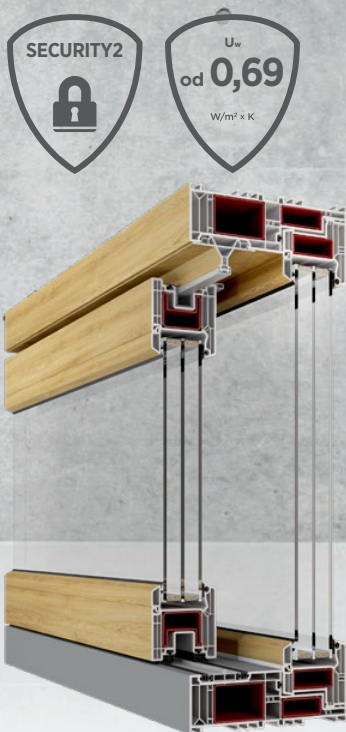

PRIMO HST

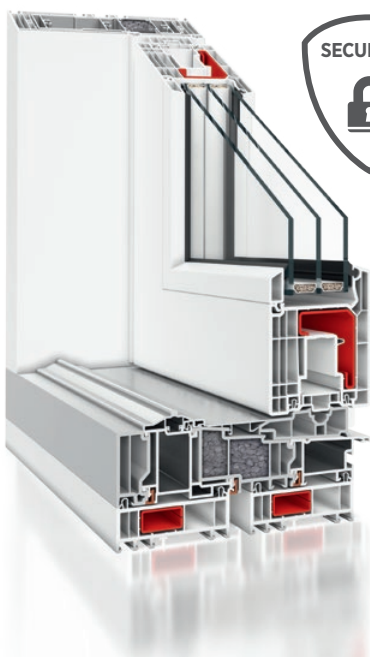

ZALETY PRODUKTU:

- Drzwi tarasowe HST podnosząco-przesuwne wyposażone w standardzie w zasuwnicę hakową z chowanymi hakami ryglującymi, oraz zlicowane zaczepy.
- Zapewniają stabilność i lekkość działania skrzydeł nawet do 3 [m] szerokości.
- Płynność działania, a także możliwość podwyższenia odporności na włamanie do SECURITY2.
- Dzięki zastosowaniu systemu progowego wraz ze zintegrowaną szyną, niemal zlicowanego z powierzchnią podłogi sprawia, iż skrzydło ruchome porusza się płynnie.
- Dodatkową zaletą dla tego systemu jest fakt, że systemy HST przy ich otwieraniu nie zajmują powierzchni wewnątrz pomieszczenia. Rozwiązanie to zapewnia możliwość większego zagospodarowania przestrzeni w pomieszczeniach.



Uchwyt wpuszczany

Klamka HST



Uchwyt wpuszczany

Klamka HST z wkładką od wewnątrz



Okno PRIMO
Kolor Anthracite Grey

10 OKNA PVC



Okno PRIMO 82 /
Kolor Biały



Okno PRIMO 82
/ Kolor Grafitowo-czarny ultramatowy
Drzwi NOVA 018



Okno PRIMO 82 /
Okleina Orzech

1. Zaczynij od okien.
2. Wybierz odpowiedni system PRIMO.
3. Dobierz kolorystykę, zapytaj o kolory Spectral.
4. Dopasuj funkcje okuć dla wygody użytkownika Twojego okna.
5. Sprawdź współczynniki przenikania [Uw] Twojej stolarki.
6. Zapytaj o bramę garażową, drzwi i ogrodzenie w tym samym designie.
7. Stwórz najlepiej dobrany zestaw stolarki dla Twojego domu.
8. Ciesz się jakością i precyzją stolarki marki WIŚNIOWSKI.

Dobrze,
gdy wszystko
do siebie pasuje.



WIŚNIOWSKI

BRAMY | OKNA | DRZWI | OGRODZENIA

Odkryj **więcej...** na www.wisniowski.pl

Produkty zaprezentowane w materiale zdjęciowym niejednokrotnie posiadają wyposażenie specjalne i nie zawsze są zgodne z wykonaniem standardowym • Folder nie stanowi oferty w rozumieniu Kodeksu Cywilnego • Producent zastrzega sobie prawo do dokonywania zmian • UWAGA: Kolory i wybarwienia szkła zaprezentowane w folderze należy traktować wyłącznie poglądowo • Wszelkie prawa zastrzeżone • Powielanie i wykorzystywanie, również częściowe, tylko za zgodą WIŚNIOWSKI Sp. z o.o. S.K.A. • 06/22/PL

